

## Rigole de douche Viega Advantix Cleviva

Un design élégant et  
une fonctionnalité optimale.

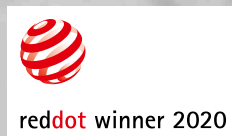

## Viega Advantix Cleviva

# VOUS AVEZ TOUTES LES LIBERTÉS, VIEGA A LE DESIGN ADÉQUAT.

La salle de bains, considérée autrefois comme une simple salle d'eau sans aucune autre vocation, est devenue aujourd'hui un véritable espace bien-être. Les exigences en matière de design haut de gamme et de personnalisation augmentent en raison de cette valorisation. Les rigoles de douche Viega Advantix Cleviva, avec leur évacuation centrale, offrent une solution adaptée à tous les besoins. Les différents designs proposés sont la réponse flexible et tendance à toutes les exigences techniques et architecturales pour l'aménagement de la salle de bains.

Pour en savoir plus :  
[viega.fr](http://viega.fr)

### Liberté de personnalisation

Laissez-vous inspirer par les différents designs et créez une ambiance personnalisée dans votre salle de bains. La grille de haute qualité, qui s'intègre parfaitement au support de grille, est disponible en 2 versions : avec un ou deux orifices d'écoulement.



Acier inoxydable brossé

La grille et le support de grille en acier inoxydable brossé bénéficient d'un revêtement avec finition haute qualité et particulièrement robuste en PVD. Vous pouvez choisir entre les variantes de couleur Or, Champagne, Cuivre doré et Noir.



**Or**  
(disponible début 2021)



**Champagne**  
(disponible début 2021)



**Cuivre doré**  
(disponible début 2021)



**Noir**  
(disponible début 2021)

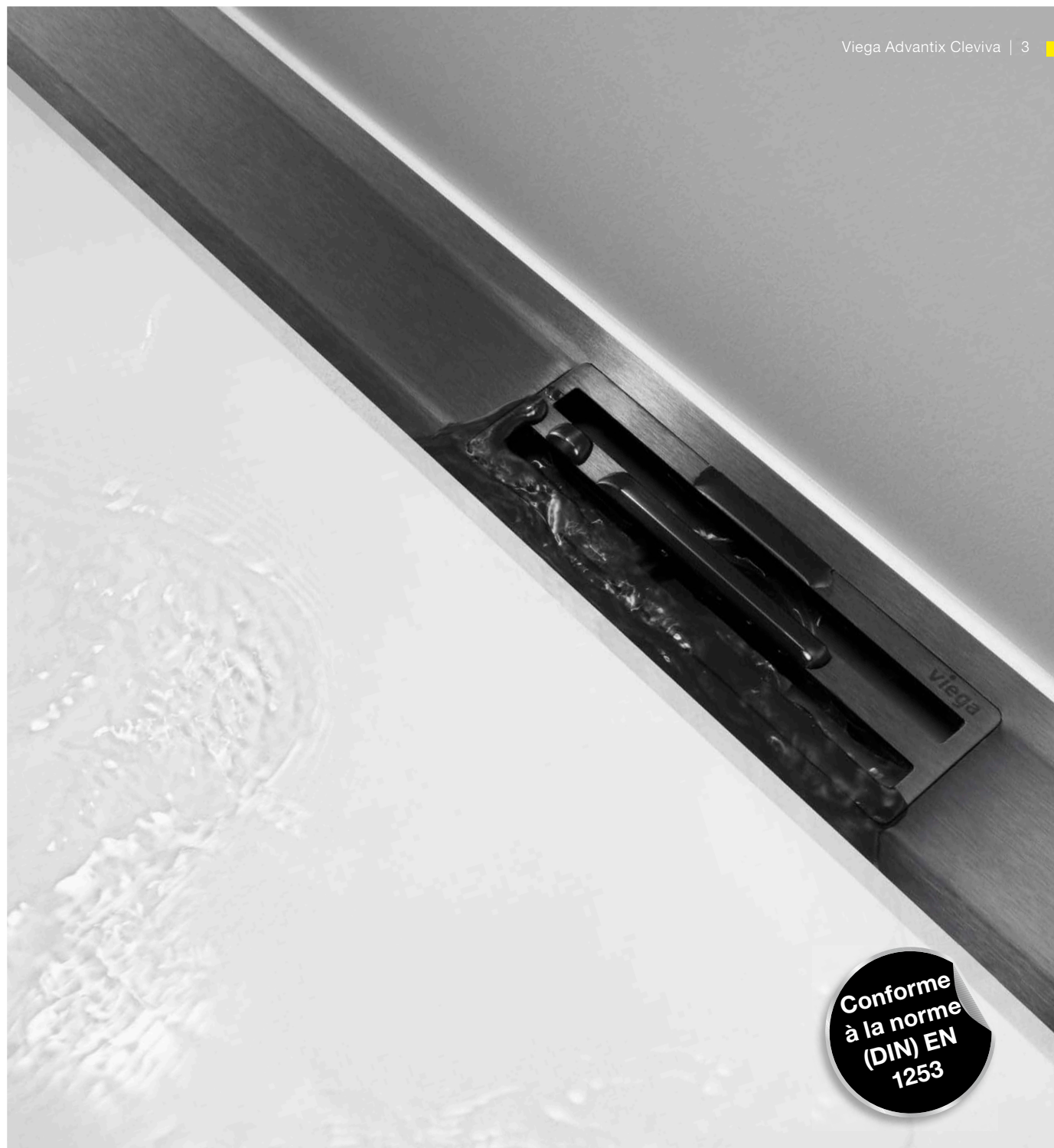

Conforme  
à la norme  
(DIN) EN  
1253

## Rigole de douche Viega Advantix Cleviva

# UN DESIGN AFFIRMÉ.

Une rigole de douche qui répond à toutes les exigences en matière d'aménagement et qui offre une qualité maximale, en conformité avec les normes, au niveau du matériau, de la sécurité et de la flexibilité. Installez un bel élément design dont la pente garantit non seulement un écoulement optimal de l'eau mais qui facilite aussi grandement le nettoyage.

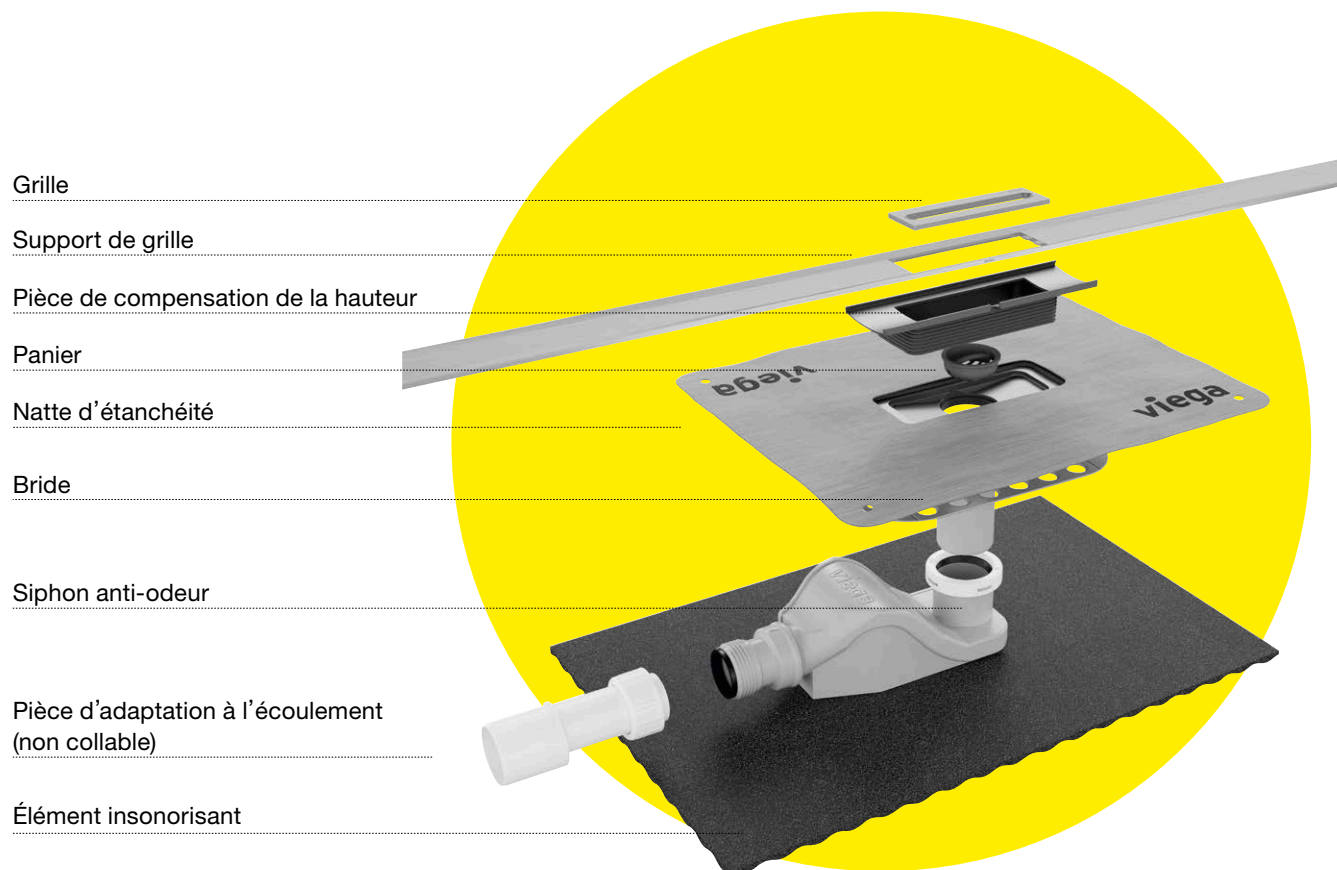

### Un écoulement parfait dans tous les cas de figure

Le support de grille, dont le design est conçu pour une évacuation centrale, garantit un écoulement optimal de l'eau. Outre le vidage standard pour une réservation minimum de 95 mm, un vidage hauteur réduite pour les rénovations est également disponible à partir d'une réservation de 70 mm.

### Un matériau robuste, une finition soignée

La flexibilité d'utilisation et de montage de la rigole de douche Viega Advantix Cleviva va de pair avec son matériau haut de gamme : l'acier inoxydable 1.4301 utilisé, est fabriqué avec une épaisseur de matériau de 4 mm, sans torsions, résistant à la flexion et par conséquent indéformable. Le traitement spécial recouvrant la surface du support de grille permet une évacuation optimale de l'eau vers le vidage, garantissant ainsi un débit d'écoulement élevé.



### RÉCAPITULATIF DES AVANTAGES

- Une évacuation centrale pour une hygiène maximale
- Une natte d'étanchéité encliquetable et fixée à l'usine, garantissant un maximum de sécurité
- Une grille d'évacuation permettant un écoulement optimal de l'eau grâce à une pente intégrée (1 à 2%)
- Un design personnalisable grâce à la grille et au support de grille interchangeables
- Différentes possibilités de pose, adaptées au montage contre un mur ou à une installation centrée ou décentrée
- Un support de grille pouvant être raccourci pour une adaptation optimale en longueur
- Selon DIN 18534 et DIN EN 1253

## Rigole de douche Viega Advantix Cleviva

# CONFORT ET QUALITÉ EN TOUTE SITUATION.

La rigole de douche Viega Advantix Cleviva s'adapte à toutes les situations de montage grâce à ses diverses possibilités de pose. La hauteur et la longueur du support de grille s'ajustent immédiatement lors de l'installation des éléments – pour un aménagement sur-mesure de l'espace douche.

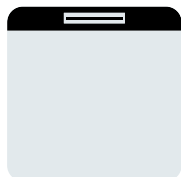

### Positionnement contre un mur

La rigole de douche Advantix Cleviva s'adapte parfaitement à une installation contre un mur.



### Positionnement décentré

De manière alternative, le montage peut aussi se faire n'importe où sur la surface carrelée.

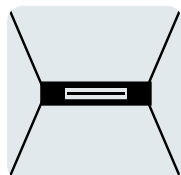

### Positionnement centré

Une position centrée est également possible à tout moment dans une plage de longueur entre 300 et 1 200 mm.



### Lorsque l'hygiène amène le confort

La rigole de douche de Viega est conçue de telle manière que le support de grille s'adapte parfaitement à la surface carrelée, ne laissant plus aucun espace pour la formation d'un dépôt de salissures et facilitant ainsi le nettoyage. Le support de grille se nettoie en toute simplicité à l'aide d'un chiffon. La grille peut également être retirée d'un seul geste, ce qui permet un nettoyage aisé du siphon anti-odeur si nécessaire. L'entretien de la conduite des eaux usées raccordée est également possible à tout moment.



### Possibilité de rallonge de la rigole de douche

La rigole de douche Advantix Cleviva peut être rallongée à l'infini. Le support de grille se termine par une surface lisse à chaque extrémité. De cette façon, l'installation en ligne de plusieurs modèles est parfaitement réalisable. Les cotes intermédiaires peuvent être facilement obtenues en raccourcissant les extrémités lisses de 10 cm au maximum.

## Rigole de douche Viega Advantix Cleviva

# IL N'Y A PAS QUE SON MONTAGE QUI COULE DE SOURCE.

Chaque salle de bains est différente. C'est pour cette raison que les rigoles de douche Viega Advantix Cleviva offrent un montage facilité et la possibilité de raccourcir les deux extrémités au millimètre près.

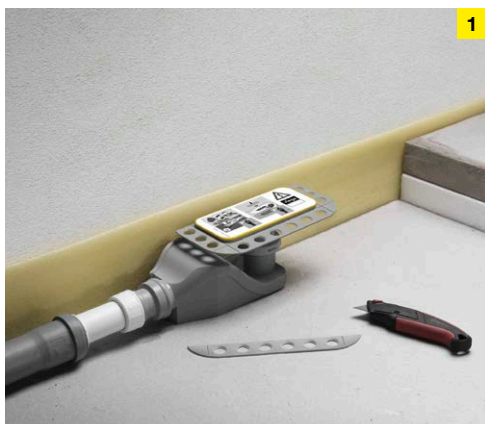

### Une installation personnalisée

La rigole de douche Advantix Cleviva peut être positionnée à n'importe quel endroit de la surface carrelée : de manière centrée ou décentrée ou directement contre un mur. Grâce à la partie armée facilement recouvable, le vidage peut être placé directement contre le mur enduit. La pose de la conduite d'écoulement s'adapte parfaitement aux exigences inhérentes à la situation de montage.

### Une étanchéité garantie

La natte d'étanchéité est fixée à l'usine sur un support qu'il suffit ensuite d'encliqueter dans la bride d'évacuation. Ainsi, l'étanchéité entre la bride et la natte d'étanchéité est assurée d'emblée. Un avantage que les carrelleurs apprécient.

### Un aménagement flexible

La pièce de compensation de la hauteur rattrape des différences de hauteur jusqu'à 30 mm. Cela permet la mise en œuvre de carrelages de faible épaisseur aussi bien que des revêtements robustes en pierre naturelle. Les tolérances d'ajustement minimales peuvent être compensées grâce à un jeu de 3,5 mm côté long et de 5 mm côté court : pour une salle de bain personnalisée et haut de gamme.

### Une longueur sur-mesure

Les supports de grille sont disponibles en dimensions 800, 1 000 et 1 200 mm et peuvent être recoupés en longueur jusqu'à 300 mm (avec une meuleuse équipée d'un disque pour découpe de l'inox par exemple). En option, les rigoles de douche peuvent également être alignées à l'infini. Une liberté de mise en œuvre idéale pour l'aménagement de grandes pièces d'eau.

## Rigole de douche Viega Advantix Cleviva

# VUE D'ENSEMBLE DE LA GAMME.

Peu importe la situation de montage rencontrée : la rigole de douche Viega Advantix Cleviva permet de répondre à pratiquement toutes les exigences des clients. Le kit est disponible sous forme de rigole complète de différentes longueurs (800, 1 000, 1 200 mm), pour une réservation de 95 mm (modèle : 4981.10) ou en variante pour la rénovation, avec une réservation de 70 mm (modèle : 4981.11).



**Modèle : 4981.80**  
Siphon standard  
Hauteur totale : 95–155 mm  
Hauteur de la garde d'eau : 50 mm  
Débit d'écoulement : 0,5 – 0,7 l/s\*

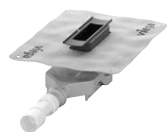

**Modèle : 4981.81**  
Siphon pour la rénovation  
Hauteur totale :  
à partir de 70 mm  
Hauteur de la garde d'eau : 25 mm  
Débit d'écoulement : 0,4 – 0,55 l/s\*



**Modèle : 4981.90**  
Sortie verticale  
Sans siphon  
Débit d'écoulement : 0,5 – 0,6 l/s

**Modèle : 4981.30, 4981.31, 4981.32**  
Longueur du support de grille :  
800, 1 000, 1 200 mm  
Matériau : acier inoxydable, 1.4301



**Modèle : 4981.50**  
Grille Visign C1



**Modèle : 4914.90**  
Élément insonorisant



**Modèle : 4981.60**  
Grille Visign C2



**Modèle : 4965.90**  
Outils



\* Critères : hauteur d'eau, grille design et panier

 **Viega S.à.r.l. Siège Social**  
B.P. 70109  
7, Place de la Gare  
57201 Sarreguemines Cédex  
France

**Viega S.à.r.l.**  
Les Ailes de l'Europe  
1, Rue de la Haye  
67300 Schiltigheim  
France

Téléphone +33 (0) 3 88 04 07 53

[info@viega.fr](mailto:info@viega.fr)  
[viega.fr](http://viega.fr)

